

DYMO®



Szybka instalacja
Gyorsindítás
Stručná příručka
Rýchle spustenie

LabelManager®

PnP

Plug and Play Label Maker for PC or Mac®

Szybka instalacja	1
Gyorsindítás	9
Stručná příručka	17
Rýchle spustenie	25

Szybka instalacja

Upewnij się, że opakowanie zawiera wszystkie elementy (Rysunek 1).
(Etykiety zawarte w opakowaniu mogą się różnić).

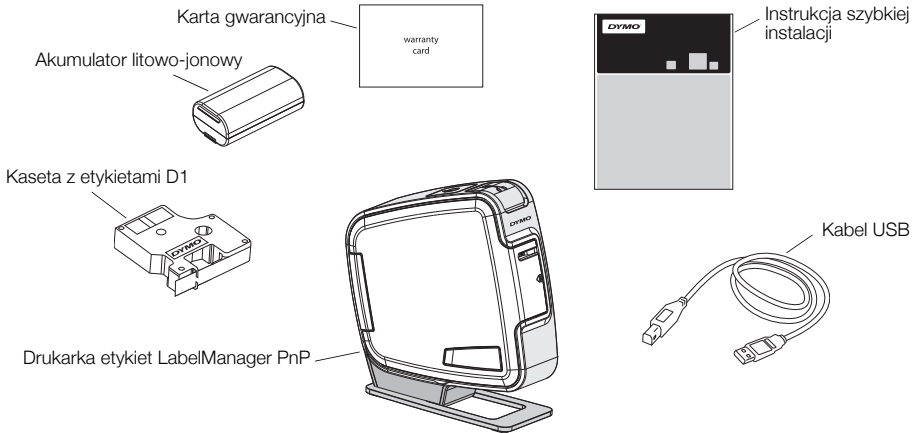

Rysunek 1

Zapoznaj się z elementami, które przedstawia Rysunek 2.

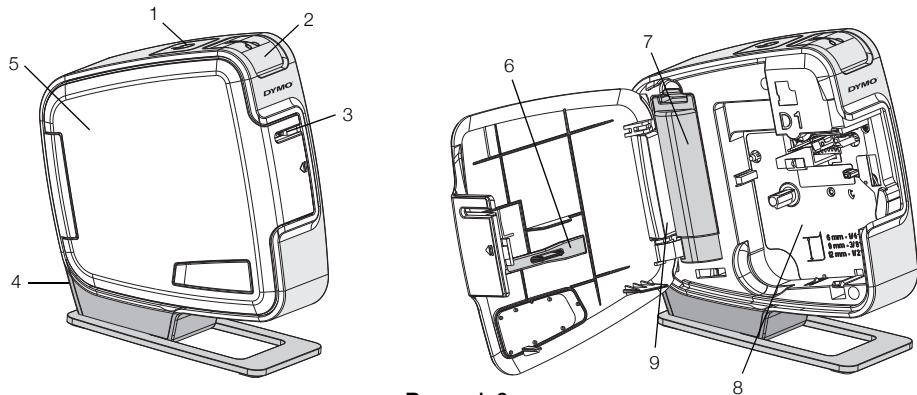

Rysunek 2

- | | | |
|--|----------------------------|-------------------------------|
| 1 Przycisk zasilania/
kontrolka stanu | 4 Port USB | 7 Komora akumulatora |
| 2 Przycisk gilotyny | 5 Pokrywa boczna | 8 Przegródka na etykiety |
| 3 Szczelina wyjściowa etykiet | 6 Narzędzie do czyszczenia | 9 Etykieta z numerem seryjnym |

Wkładanie akumulatora

Drukarka etykiet jest zasilana przez akumulator litowo-jonowy.

Aby włożyć akumulator:

- 1 Otwórz pokrywę boczną drukarki etykiet.
- 2 Zdejmij pokrywę komory akumulatora. Zobacz Rysunek 3.
- 3 Włóż akumulator do komory zgodnie z rysunkiem.
- 4 Załóż pokrywę komory akumulatora.
- 5 Zamknij pokrywę boczną drukarki etykiet.

UWAGA Jeśli drukarka etykiet nie będzie używana przez dłuższy czas, należy wyjąć akumulator.

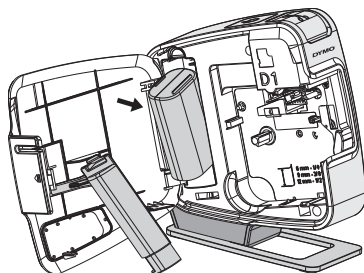

Rysunek 3

Wkładanie kasety z etykietami

Posiadana drukarka etykiet wykorzystuje kasety z etykietami DYMO D1.

Aby włożyć kasetę z etykietami:

- 1 Otwórz pokrywę boczną drukarki etykiet.
- 2 Sprawdź w okienku kasety, czy taśma i wstęga są naprężone i czy taśma przechodzi między prowadnicami.

W razie potrzeby, obracaj szpulę w prawo, aby naprężyć wstęgę.

- 3 Włóż kasetę i mocno dociśnij, aż wskoczy na miejsce. Zobacz Rysunek 5.
- 4 Zamknij pokrywę boczną drukarki etykiet.

Podłączanie drukarki etykiet do komputera

Drukarkę etykiet można podłączyć do komputera za pomocą złącza USB, umieszczonego w tylnej części obudowy drukarki. Aby używać drukarki etykiet z komputerem, nie trzeba instalować dodatkowego oprogramowania ani sterowników.

Aby podłączyć drukarkę etykiet do komputera:

- 1 Podłącz kabel USB do portu USB, znajdującego się z tyłu obudowy drukarki etykiet. Zobacz Rysunek 6.
- 2 Podłącz drugi koniec kabla USB do dostępnego portu USB w komputerze.

UWAGA Drukarkę etykiet należy podłączyć do zasilanego portu USB. Podłączenie drukarki etykiet do niezasilanego portu USB, np. w klawiaturze komputera Mac lub niezasilanym koncentratorze USB, może spowodować nieprawidłowe ładowanie lub pracę drukarki etykiet.

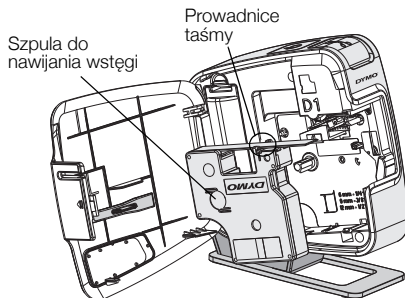

Rysunek 4

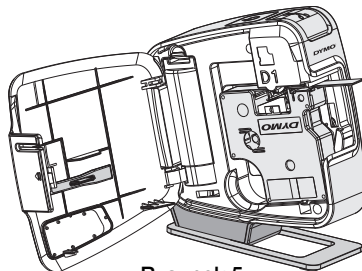

Rysunek 5

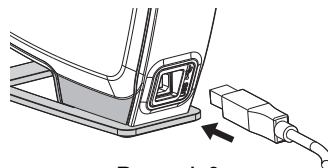



Rysunek 6

Uruchamianie wbudowanego oprogramowania

Drukarka etykiet posiada wbudowane oprogramowanie; instalacja nie jest wymagana.

Aby uruchomić oprogramowanie dla systemu Windows®:

- 1 W razie potrzeby, naciśnij przycisk zasilania, aby włączyć drukarkę etykiet.
W zależności od ustawień funkcji Autoodtworzenie w systemie Windows, oprogramowanie może uruchomić się automatycznie.
- 2 Jeśli oprogramowanie nie uruchomi się automatycznie, wykonaj jedną z poniższych czynności:
 - Jeśli pojawi się okno funkcji Autoodtworzenie, postępuj zgodnie z instrukcjami na ekranie, aby uruchomić oprogramowanie  DYMO Label Light.
 - Jeśli okno automatycznego uruchamiania nie pojawi się, przejdź do **Mój komputer**→**DYMO PnP**, a następnie kliknij pozycję  **DYMO Label Light.exe**.

Aby uruchomić oprogramowanie dla systemu Mac OS®:

- 1 W razie potrzeby, naciśnij przycisk zasilania, aby włączyć drukarkę etykiet.
Na pulpicie pojawi się nośnik DYMO PnP.
- 2 Dwukrotnie kliknij **DYMO PnP**, aby wyświetlić zawartość nośnika.
- 3 Dwukrotnie kliknij , aby uruchomić oprogramowanie.

Odlączenie drukarki etykiet od komputera

Aby odłączyć drukarkę etykiet od komputera:

- 1 (Tylko Mac) Przeciągnij nośnik **DYMO PnP** do kosza.
- 2 Naciśnij przycisk zasilania, aby wyłączyć drukarkę etykiet.
- 3 Odlącz kabel USB od komputera.

Drukowanie etykiet za pomocą wbudowanego oprogramowania

Poniższy rysunek przedstawia niektóre z funkcji oferowanych przez oprogramowanie.

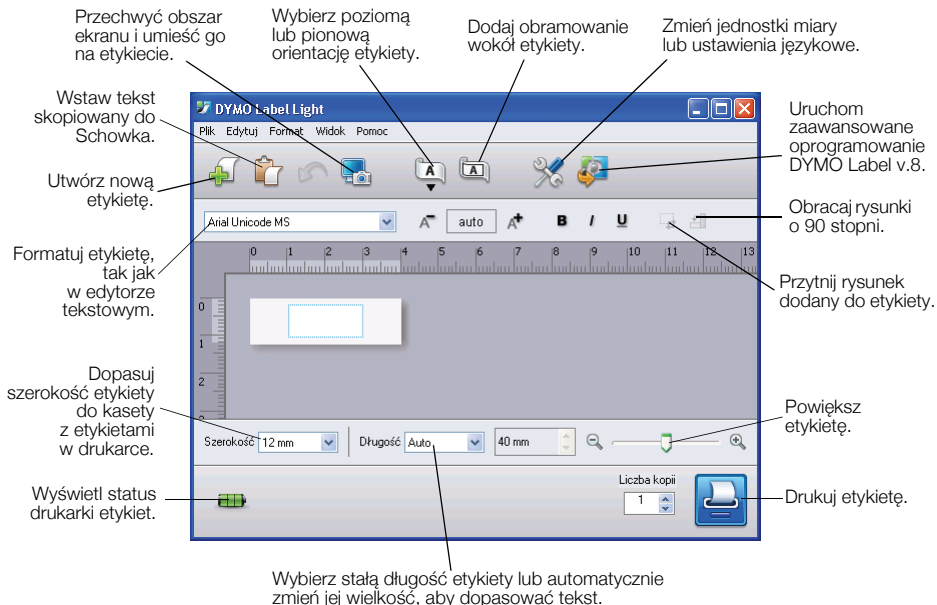

Aby wydrukować pierwszą etykietę:

- 1 Kliknij etykietę w polu edycji i wpisz tekst.
- 2 Kliknij przycisk , aby wydrukować etykietę.
- 3 Naciśnij przycisk gilotyny na drukarce, aby odciąć etykietę.

Aby przechylić i wstawić rysunek z komputera:

- 1 Kliknij  na pasku narzędzi.
- 2 Przeciągnij kursor, aby zaznaczyć prostokątny obszar wokół miejsca, które chcesz przechylić.

Zaznaczony obszar zostanie umieszczony na etykiecie.

Aby wykorzystać więcej zaawansowanych funkcji formatowania, kliknij ikonę  we wbudowanym oprogramowaniu, aby pobrać i zainstalować program DYMO Label™ v.8 ze strony internetowej DYMO.





Konserwacja drukarki etykiet

Ładowanie akumulatora

Drukarka etykiet jest dostarczana z akumulatorem litowo-jonowym częściowo naładowanym. Akumulator ładuje się przez złącze USB w komputerze.

UWAGA Drukarkę etykiet należy podłączyć do zasilanego portu USB. Podłączenie drukarki etykiet do niezasilanego portu USB, np. w klawiaturze komputera Mac lub niezasilanym koncentratorze USB, może spowodować nieprawidłowe ładowanie lub pracę drukarki etykiet.

Stan drukarki etykiet jest wyświetlany w lewym dolnym rogu okna oprogramowania. Poniższa tabela zawiera opis możliwych stanów drukarki etykiet.

	Drukarka etykiet jest podłączona i trwa ładowanie akumulatora
	Drukarka etykiet jest podłączona i nie trwa ładowanie akumulatora
	Drukarka etykiet nie jest podłączona
	Drukarka jest podłączona i występuje problem z akumulatorem

Aby naładować akumulator:

- 1 Upewnij się, że kabel USB jest podłączony do drukarki etykiet i komputera.
- 2 W razie potrzeby, naciśnij przycisk zasilania, aby włączyć drukarkę etykiet i rozpocząć ładowanie akumulatora.

Czyszczenie drukarki

Drukarka zapewnia długą i bezawaryjną pracę przy niewielkich wymogach konserwacyjnych. Aby drukarka działała prawidłowo, należy ją okresowo czyścić. Przy każdej wymianie kasety z etykietami należy wyczyścić ostrze tnące.

Aby oczyścić głowicę drukującą:

- 1 Otwórz pokrywę boczną drukarki etykiet.
- 2 Wyjmij kasetę z etykietami.
- 3 Używając małej, miękkiej szczoteczki lub bawełnianej pałeczki czyszczącej, wytrzyj pył papierowy i inne zanieczyszczenia z wnętrza przegródki na etykiety.
- 4 Wyjmij narzędzie do czyszczenia spod pokrywy. Zobacz Rysunek 7.
- 5 Ostrożnie wytrzyj głowicę drukującą za pomocą narzędzia.

Głowica drukująca jest bardzo delikatna, w związku z czym zachowaj ostrożność podczas czyszczenia.

- 6 Odlóż narzędzie do czyszczenia, włóż kasetę z etykietami i zamknij boczną pokrywę.

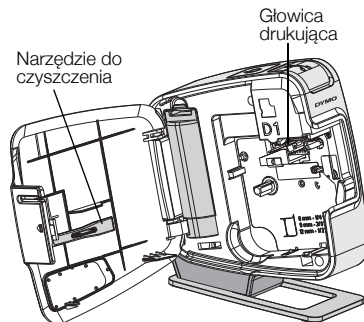

Rysunek 7

Aby wyczyścić ostrze tnące:

- 1 Otwórz pokrywę boczną drukarki etykiet.
- 2 Wyjmij kasetę z etykietami.
- 3 Naciśnij przycisk gilotyny. Zobacz Rysunek 8.
Ostrze tnące wysunie się.
- 4 Za pomocą bawełnianej pałeczki czyszczącej nasączonej alkoholem oczyść obie strony ostrza tnącego.

OSTRZEŻENIE Ostrze tnące jest bardzo ostre. Należy je czyścić ostrożnie.

- 5 Po oczyszczeniu ostrza zwolnij przycisk gilotyny, co spowoduje jego powrót do pozycji spoczynkowej.

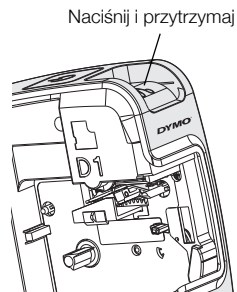

Rysunek 8

Rozwiązywanie problemów

Poniżej przedstawiono problemy, które mogą wystąpić podczas eksploatacji drukarki oraz sposoby ich rozwiązania.

Problem/ komunikat o błędzie Rozwiązanie	
Słaba jakość wydruku	Upewnij się, że kasetka z etykietami jest odpowiednio zainstalowana. Wyczyść głowicę drukującą. Zobacz Czyszczenie drukarki. Wymień kasetkę z etykietami.
Nieprawidłowe działanie gilotyny	Wyczyść ostrze tnące. Zobacz Czyszczenie drukarki.
Drukarka jest odłączona lub wyłączona	Drukarka etykiet jest odłączona lub wyłączona. Upewnij się, że kabel USB jest podłączony i drukarka jest włączona.
Błąd drukarki	Upewnij się, że kasetka z etykietami jest włożona prawidłowo, nie zacięta się i nie jest pusta.
Poziom naładowania akumulatora jest zbyt niski, aby drukować	Poziom naładowania akumulatora jest zbyt niski, aby drukować. Naładuj akumulator i powtórz drukowanie etykiety.
Akumulator nie działa prawidłowo	Sprawdź, czy akumulator jest włożony prawidłowo. Jeśli tak, skontaktuj się z działem obsługi klienta.
Akumulator nie ładuje się	Upewnij się, że drukarka etykiet jest podłączona do zasilanego portu USB.
Poziom naładowania akumulatora spada lub jest zbyt niski	Podłącz drukarkę etykiet do zasilanego portu USB, aby rozpocząć ładowanie.

Jeśli nadal potrzebujesz pomocy, odwiedź sekcję Support na stronie internetowej firmy DYMO pod adresem **www.dymo.com**.

Gyorsindítás

Ellenőrizze, hogy megvan-e az 1. ábra által bemutatott összes tartozék.
(A csomagban található címkék eltérőek lehetnek.)

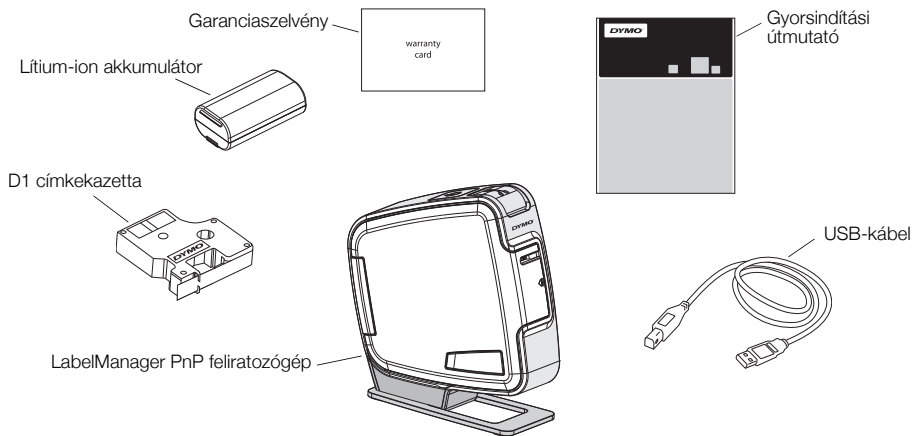

1. ábra

Ismerkedjen meg a 2. ábra elemeivel.

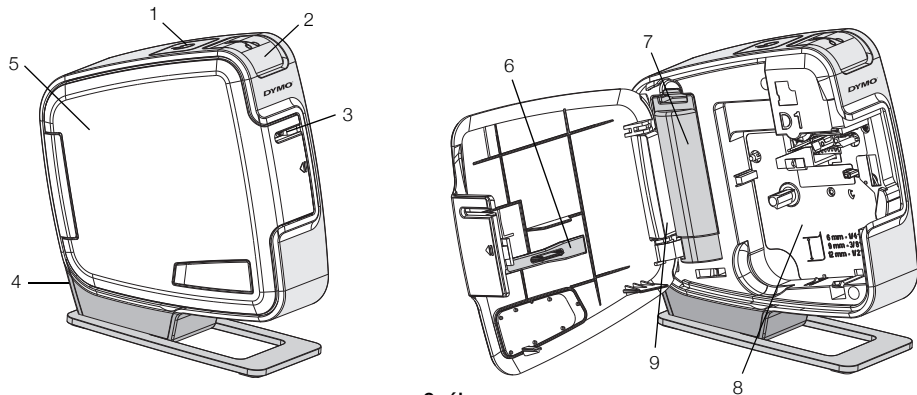

2. ábra

- | | | |
|---|------------------|---------------------------|
| 1 Be-/kikapcsoló gomb/
Állapotjelző fény | 4 USB-port | 7 Akkumulátortartó rekesz |
| 2 Szalagvágó gomb | 5 Oldalsó fedél | 8 Címketartó |
| 3 Címkekiadó nyílás | 6 Tisztítóeszköz | 9 Sorozatszám-címke |

Az akkumulátor behelyezése

A feliratozó gép lítium-ion akkumulátorral működik.

Az akkumulátor behelyezése

- 1 Nyissa fel a feliratozó gép oldalsó fedelét.
- 2 Nyissa fel az akkumulátortartó rekesz ajtaját. Lásd: 3. ábra.
- 3 Helyezze be az akkumulátort a rekeszbe az ábrán látható módon.
- 4 Zárja vissza az akkumulátortartó rekesz ajtaját.
- 5 Zárja vissza a feliratozó gép oldalsó fedelét.

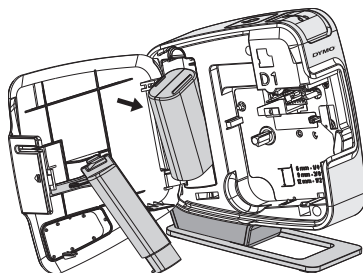

3. ábra

MEGJEGYZÉS Ha a feliratozó gépet huzamosabb ideig nem használja, vegye ki az akkumulátort.

A címkekazetta behelyezése

A feliratozó gép DYMO D1 címkekazettákkal működik.

A címkekazetta behelyezése

- 1 Nyissa fel a feliratozó gép oldalsó fedelét.
- 2 Ellenőrizze, hogy a szalag és a festékszalag elég feszes-e a kazetta kimenő nyílásánál, továbbá, hogy a szalag áthalad-e a címkevezetők között.

Szükség esetén forgassa el a szalagvisszacsévéző orsót balról jobbra a festékszalag meghúzásához.

- 3 Illessze be a kazettát, és nyomja le erősen, amíg be nem kattant a helyére. Lásd: 5. ábra.
- 4 Zárja vissza a feliratozó gép oldalsó fedelét.

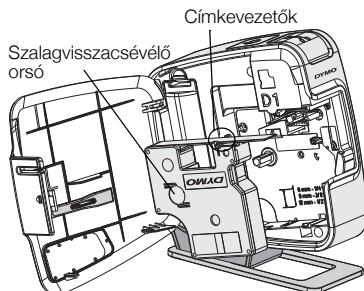

4. ábra

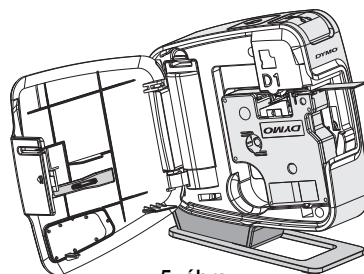

5. ábra

A feliratozó gép csatlakoztatása a számítógéphez

A feliratozó gépet a hátoldalán található USB-csatlakozóval lehet a számítógéphez csatlakoztatni. A feliratozó gép külön szoftverek vagy illesztőprogramok telepítése nélkül használható a számítógéppel.

A feliratozó gép csatlakoztatása a számítógéphez

- 1 Csatlakoztassa az USB-kábelt a feliratozó gép hátoldalán található USB-porthoz. Lásd: 6. ábra.
- 2 Csatlakoztassa az USB-kábel másik végét a számítógép szabad USB-portjához.

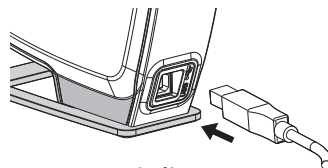



6. ábra

MEGJEGYZÉS A feliratozó gépet tápfeszültséget biztosító USB-porthoz kell csatlakoztatni. Ha a készüléket tápfeszültséget nem biztosító, például egyes Macintosh billentyűzeteken található USB-porthoz vagy tápfeszültséget nem biztosító USB-elosztóhoz csatlakoztatja, akkor előfordulhat, hogy a feliratozó gép nem tölt vagy nem működik megfelelően.

A beépített szoftver futtatása

A beépített szoftver a feliratozógépből található, ezért nem szükséges a telepítése.

A szoftver futtatása Windows® operációs rendszer alatt

- 1 Szükség esetén, kapcsolja be a feliratozógépet a be-/kikapcsoló gomb megnyomásával.
A szoftver a Windows Automatikus futtatás szolgáltatás beállításaitól függően automatikusan elindulhat.
- 2 Amennyiben a szoftver nem indul el automatikusan, kövesse az alábbi utasításokat:
 - Az Automatikus futtatás vagy Automatikus lejátszás párbeszédpaneljének megjelenésekor kövesse a képernyőn megjelenő utasításokat a  DYMO Label Light szoftver elindításához.
 - Ha nem jelenik meg az automatikus futtatás párbeszédablak, nyissa meg a **Sajátgép**→**DYMO PnP** mappát, majd kattintson a  **DYMO Label Light.exe** elemre.

A szoftver futtatása Mac OS® operációs rendszer alatt

- 1 Szükség esetén, kapcsolja be a feliratozógépet a be-/kikapcsoló gomb megnyomásával.
Az asztalán megjelenik a DYMO PnP kötet.
- 2 A kötet megnyitásához kattintson kétszer a **DYMO PnP** elemre.
- 3 A szoftver futtatásához kattintson kétszer a  ikonra.

A feliratozógép leválasztása a számítógépről

A feliratozógép leválasztása a számítógépről

- 1 (Csak Mac rendszer esetén) A **DYMO PnP** kötetet húzza a törölt elemek mappába.
- 2 A feliratozógép kikapcsolásához nyomja meg a be-/kikapcsoló gombot.
- 3 Válassza le az USB-kábelt a számítógépről.

Címkék nyomtatása a beépített szoftverrel

A következő ábrán a címkékészítő szoftver számos funkciója közül látható néhány.

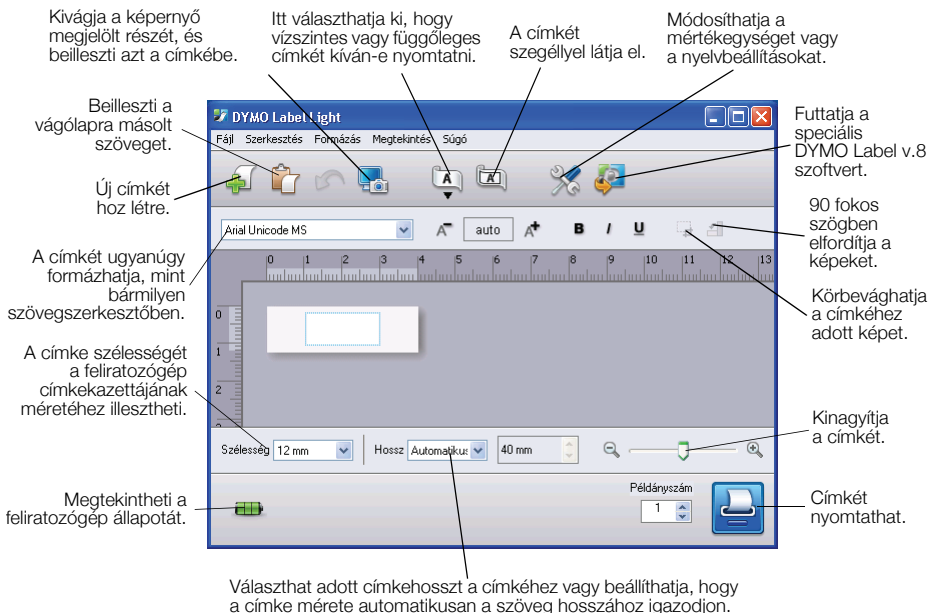

Az első címke nyomtatása

- 1 Kattintson egyszer a címke szövegmezőjébe, és írja be a kívánt szöveget.
- 2 Kattintson a  pontra a címke nyomtatásához.
- 3 Nyomja le a feliratozó gép vágókés gombját a címke levágásához.

Kép rögzítése és beillesztése az Asztról

- 1 Kattintson a  elemre az eszköztáron.
- 2 Az egérmutató segítségével válassza ki a kivágni kívánt részt.

A kivágott részt beszúrhatja a címkére.

A speciális formázási funkciók használatához kattintson a beépített szoftver  elemére. Ezzel letöltheti a DYMO Label™ v.8 szoftvert a DYMO honlapról, és telepítheti.





A feliratozó gép karbantartása

Az akkumulátor töltése

A feliratozó gép részben feltöltött lítium-ion akkumulátorral kerül forgalomba. Az akkumulátor számítógépről tölthető az USB-csatlakozón keresztül.

MEGJEGYZÉS A feliratozó gépet tápfeszültséget biztosító USB-porthoz kell csatlakoztatni. Ha a készüléket tápfeszültséget nem biztosító, például egyes Macintosh billentyűzeteken található USB-porthoz vagy tápfeszültséget nem biztosító USB-elosztóhoz csatlakoztatja, akkor előfordulhat, hogy a feliratozó gép nem tölt vagy nem működik megfelelően.

A feliratozó gép állapota a szoftver ablakának bal alsó sarkában jelenik meg. A következő táblázat ismerteti a feliratozó gép lehetséges állapotait.

	A feliratozó gép csatlakoztatva van, és az akkumulátor töltődik.
	A feliratozó gép csatlakoztatva van, és az akkumulátor nem töltődik.
	A feliratozó gép nincs csatlakoztatva.
	A feliratozó gép csatlakoztatva van, és probléma van az akkumulátorral.

Az akkumulátor töltése

- 1 Győződjön meg arról, hogy az USB-kábel csatlakoztatva van a feliratozó géphez és a számítógéphez is.
- 2 Szükség esetén nyomja meg a feliratozó gép bekapcsológombját, és kezdje meg az akkumulátor töltését.

A feliratozógép tisztítása

A feliratozógép használatát sokáig élvezheti, mindemellett igen kevés törődést igényel. A megfelelő működés érdekében időről időre tisztítsa meg a feliratozógépet. A címkekazetta cseréje során minden alkalommal tisztítsa meg a vágókést.

A szalagnyomtató-fej tisztítása

- 1 Nyissa fel a feliratozógép oldalsó fedelét.
- 2 Távolítsa el a címkekazettát.
- 3 Egy kis méretű, lágy ecsettel vagy pamutdarabbal törölje át a címketartó belsejét, eltávolítva a papírport és az esetleges szennyeződések.
- 4 Vegye ki a tisztítószerszámot a fedél mögül. Lásd: 7. ábra.
- 5 Óvatosan törölje le a nyomtatófejet a tisztítóeszközzel.

Tisztítás közben legyen óvatos, ugyanis a nyomtatófej rendkívül érzékeny.

- 6 Helyezze vissza a tisztítószerszámot és a címkekazettát, majd zárja le az oldalsó fedelet.

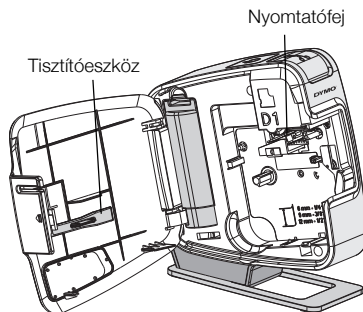

7. ábra

A vágókés tisztítása

- 1 Nyissa fel a feliratozógép oldalsó fedelét.
- 2 Távolítsa el a címkekazettát.
- 3 Nyomja meg a szalagvágó gombot. Lásd: 8. ábra.
A vágópenge kitolódik a helyéről.
- 4 A penge mindkét oldalának megtisztításához használjon vattát és alkoholt.

FIGYELEM! A vágópenge rendkívül éles. Legyen óvatos a tisztításkor.

- 5 A penge megtisztítása után engedje el a szalagvágó gombját, ezután a penge visszatér alaphelyzetbe.

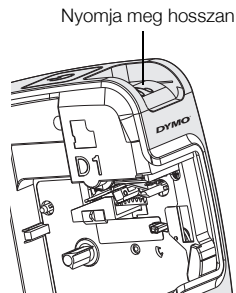

8. ábra

Hibakeresés

Ha a feliratozó gép használata során valamilyen problémával szembesül, tekintse át az alábbi lehetséges megoldásokat.

Probléma/Hibaüzenet	Megoldás
Gyenge nyomtatási minőség	Győződjön meg arról, hogy a címkekazetta megfelelően van behelyezve. Tisztítsa meg a nyomtatófejet. Lásd: A feliratozó gép tisztítása. Cserélje ki a címkekazettát.
Gyenge vágóteljesítmény	Tisztítsa meg a vágópengét. Lásd: A feliratozó gép tisztítása.
A nyomtató nincs csatlakoztatva, vagy ki van kapcsolva	A feliratozó gép nincs csatlakoztatva, vagy ki van kapcsolva. Győződjön meg arról, hogy az USB-kábel csatlakoztatva van, és a nyomtató be van kapcsolva.
Nyomtatóhiba	Győződjön meg arról, hogy a címkekazetta megfelelően van behelyezve, nincs beakadt címke, és a kazetta nem üres.
Az akkumulátor nincs eléggé feltöltve a nyomtatáshoz	Az akkumulátor nincs eléggé feltöltve a nyomtatáshoz. Töltse fel az akkumulátort, és nyomtassa újra a címkét.
Az akkumulátor nem működik megfelelően	Ellenőrizze, hogy az akkumulátor megfelelően van-e behelyezve. Ha ez nem segít, lépjen kapcsolatba az ügyfélszolgálattal.
Az akkumulátor nem töltődik	Győződjön meg arról, hogy a feliratozó gép táplálást adó USB-porthoz van csatlakoztatva.
Az akkumulátor lemerülőben van, vagy nincs eléggé feltöltve	A töltés elkezdéséhez csatlakoztassa a feliratozó gépet egy táplálást adó USB-porthoz.

Ha további segítségre van szüksége, látogasson el a DYMO webhely ügyfélszolgálati oldalára a **www.dymo.com** címen.

Stručná příručka

Ujistěte se, že máte všechny položky, které jsou vyobrazeny na obrázku obr. 1. (Štítky obsažené v balení mohou být různé.)

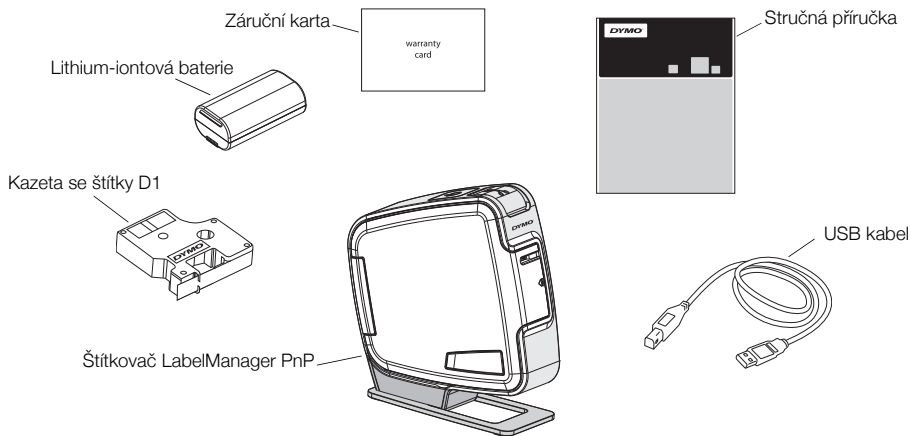

obr. 1

Seznamte se s funkcemi, které jsou zobrazeny na obr. 2.

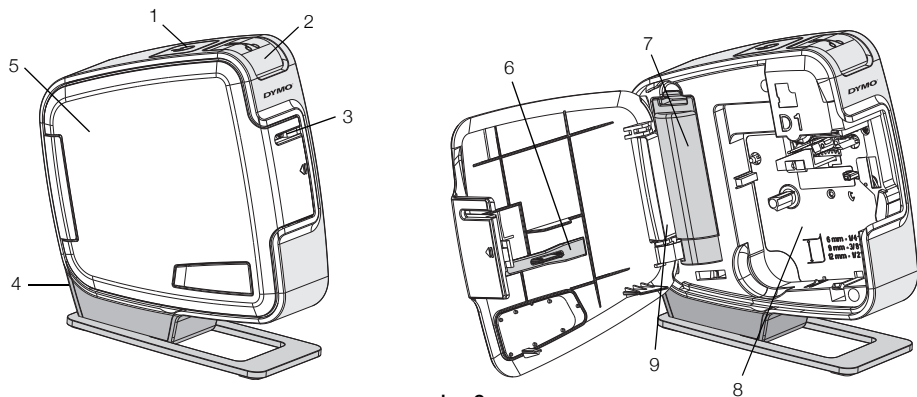

obr. 2

- | | | |
|-----------------------------|-------------------|-----------------------------|
| 1 Vypínač/stavová kontrolka | 4 USB port | 7 Příhrádka na baterii |
| 2 Tlačítko řezačky | 5 Boční kryt | 8 Příhrádka na štítky |
| 3 Výstupní otvor štítků | 6 Čistící nástroj | 9 Štítek se sériovým číslem |

Postup vložení baterie

Zdrojem energie štítkovače je dobíjecí lithium-iontová baterie.

Vložení baterie

- 1 Otevřete boční kryt štítkovače.
- 2 Sejměte kryt příhrádky na baterie. Viz obr. 3.
- 3 Vložte baterii do příhrádky na baterie, jak je zobrazeno.
- 4 Nasad'te zpět kryt příhrádky na baterie.
- 5 Zavřete boční kryt štítkovače.

POZNÁMKA Odstraňte baterii, pokud se štítkovač nebude delší dobu používat.

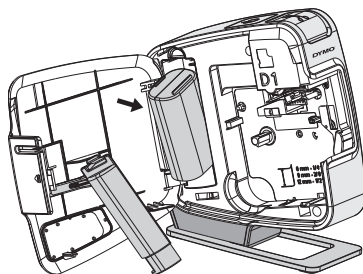

obr. 3

Vložení kazety se štítky

Váš štítkovač používá kazety na štítky DYMO D1.

Vložení kazety se štítky

- 1 Otevřete boční kryt štítkovače.
- 2 Ujistěte se, že podkladová i barvicí páska jsou u ústí kazety napnuté a že páska prochází mezi vodiči štítků.

Pokud je to nutné, otočte navijecí cívku pásky ve směru hodinových ručiček, abyste pásku dotáhli.

- 3 Vložte kazetu a pevně zatačte, až kazeta zaklapne na místo. Viz obr. 5.
- 4 Zavřete boční kryt štítkovače.

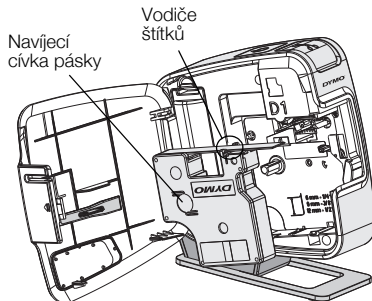

obr. 4

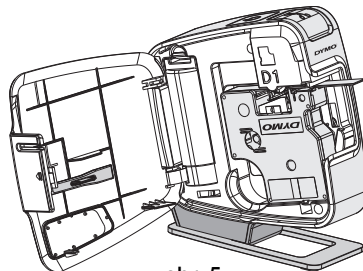

obr. 5

Připojení štítkovače k vašemu počítači

Štítkovač připojte k počítači pomocí USB konektoru umístěného na zadní straně štítkovače. Pro použití štítkovače s vaším počítačem nemusíte instalovat přídatný software nebo ovladače.

Připojení štítkovače k vašemu počítači

- 1 Připojte USB kabel do USB portu na zadní straně štítkovače. Viz obr. 6.
- 2 Připojte druhý konec kabelu USB do volného USB portu na počítači.

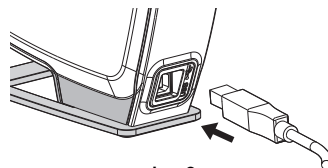



obr. 6

POZNÁMKA Štítkovač musí být připojen k napájenému portu USB. Je-li štítkovač připojen k nenapájenému portu USB, jako je tomu například u některých klávesnic Mac nebo nenapájených rozbočovačů USB, nemusí správně fungovat nebo se může špatně dobít.

Spuštění zabudovaného softwaru

Zabudovaný software je uložen ve štítkovači; není nutná žádná instalace.

Spuštění softwaru pro Windows®

- 1 Pokud je to nutné, zapněte štítkovač stiskem vypínače.
Software může být spuštěn i automaticky, v závislosti na nastavení automatického spuštění ve Windows.
- 2 Pokud se software nespustí automaticky, proveďte jeden z následujících postupů:
 - Pokud se objeví dialogové okno automatického spuštění nebo automatického přehrání, spusťte software  DYMO Label Light podle pokynů na obrazovce.
 - Pokud se dialogové okno automatického spuštění neobjeví, přejděte na **Tento počítač**→**DYMO PnP**, a poté klepněte na  **DYMO Label Light.exe**.

Spuštění softwaru pro Mac OS®

- 1 Pokud je to nutné, zapněte štítkovač stiskem vypínače.
Svazek DYMO PnP se objeví na pracovní ploše.
- 2 Poklepáním na **DYMO PnP** tento svazek otevřete.
- 3 Poklepáním na  spustíte software.

Odpojení štítkovače od vašeho počítače

Odpojení štítkovače od vašeho počítače

- 1 (Pouze Mac) Přetáhněte svazek **DYMO PnP** do koše.
- 2 Vypněte štítkovač pomocí vypínače.
- 3 Odpojte kabel USB od vašeho počítače.

Tisk štítků s použitím zabudovaného softwaru

Následující obrázek ukazuje některé z funkcí, dostupných v softwaru.

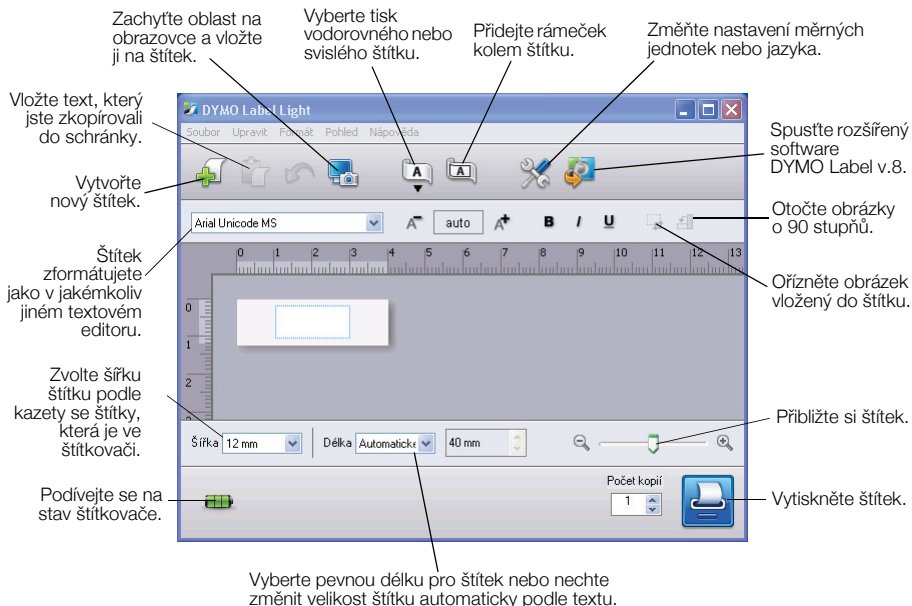

Tisk vašeho prvního štítku

- 1 Klepněte jednou na štítek v oblasti pro úpravy a napište nějaký text.
- 2 Klepnutím na  vytisknete štítek.
- 3 Štítek odříznete stisknutím tlačítka řezačky na štítkovači.

Postup sejmutí a vložení obrázku z pracovní plochy

- 1 Klepněte na  na panelu nástrojů.
- 2 Přetažením kurzoru nakreslete rámeček výběru kolem oblasti, kterou chcete zachytit.

Vybraná oblast je vložena na váš štítek.

Chcete-li využít dalších rozšířených funkcí formátování, klepněte na  v zabudovaném softwaru a stáhněte a nainstalujte si software DYMO Label™ v.8 z webové stránky DYMO.





Údržba štítkovače

Dobíjení baterie

Štítkovač je dodáván s částečně nabitou lithium-iontovou baterií. Baterie se dobíjí pomocí připojení USB k vašemu počítači.

POZNÁMKA Štítkovač musí být připojen k napájenému portu USB. Je-li štítkovač připojen k nenapájenému portu USB, jako je tomu například u některých klávesnic Mac nebo nenapájených rozbočovačů USB, nemusí správně fungovat nebo se může špatně dobíjet.

Stav štítkovače je znázorněn ve spodním levém rohu okénka softwaru. Následující tabulka popisuje možné stavy štítkovače.

	Štítkovač je připojen a baterie se nabíjí
	Štítkovač je připojen a baterie se nenabíjí
	Štítkovač není připojen
	Štítkovač je připojen a vyskytl se problém s baterií

Nabíjení baterie

- 1 Ujistěte se, že je kabel USB připojen jak ke štítkovači, tak k počítači.
- 2 Pokud je to nutné, zapněte štítkovač stiskem vypínače a začněte dobíjet baterii.

Čistění štítkovače

Tento štítkovač je zkonstruován tak, aby poskytoval mnohaletý a bezporuchový provoz s minimálními nároky na údržbu. Občas štítkovač vyčistěte, aby správně fungoval. Při každé výměně kazety se štítky očistěte čepel řezačky.

Čistění tiskové hlavy pásky

- 1 Otevřete boční kryt štítkovače.
- 2 Vyjměte kazetu se štítky.
- 3 Pomocí malého měkkého kartáčku nebo vatové tyčinky odstraňte prach z papíru a jiné částice z vnitřku přihrádky na štítky.
- 4 Odstraňte čisticí nástroj zevnitř krytu. Viz obr. 7.
- 5 Jemně nástrojem otřete tiskovou hlavu. Tisková hlava je velmi citlivá, dávejte proto při čištění pozor.
- 6 Vyjměte čisticí nástroj, vložte kazetu na štítky a uzavřete boční kryt.

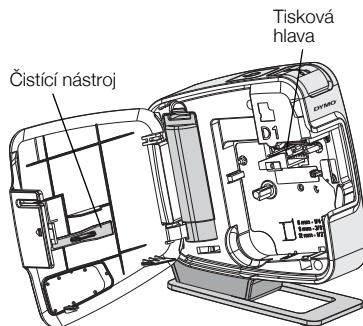

obr. 7

Postup čištění čepele řezačky

- 1 Otevřete boční kryt štítkovače.
 - 2 Vyjměte kazetu se štítky.
 - 3 Stiskněte tlačítko řezačky. Viz obr. 8. Čepel řezačky se posune do viditelné oblasti.
 - 4 K vyčištění obou stran čepele řezačky použijte vatovou tyčinku a alkohol.
- UPOZORNĚNÍ** Čepel řezačky je mimořádně ostrý. Při čištění postupujte opatrně.
- 5 Po vyčištění čepele uvolněte tlačítko řezačky a navraťte čepel do parkovací polohy.

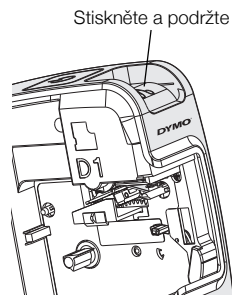

obr. 8

Odstraňování problémů

Zde jsou uvedena možná řešení problémů, které se mohou vyskytnout během používání štítkovače.

Problém/chybové hlášení	Řešení
Nízká kvalita tisku	Zkontrolujte, zda je kazeta se štítky správně vložena. Vyčistěte tiskovou hlavu. Viz Čistění štítkovače. Vyměňte kazetu se štítky.
Špatně odříznutá páska	Vyčistěte čepel řezačky. Viz Čistění štítkovače.
Tiskárna není připojena nebo je vypnutá	Štítkovač není připojen nebo je vypnut. Ujistěte se, že je kabel USB připojen a tiskárna je zapnuta.
Chyba tiskárny	Ujistěte se, že je kazeta se štítky správně vložena a že není zaseklá nebo prázdná.
Stav nabití baterie je pro tisk příliš nízký	Úroveň nabití baterie je pro tisk příliš nízká. Nabijte baterii a štítek znovu vytiskněte.
Baterie správně nefunguje	Zkontrolujte, zda je baterie správně vložena. Jinak se spojte se zákaznickou podporou.
Baterie se nenabíjí	Ujistěte se, že je štítkovač připojen k napájenému portu USB.
Stav nabití baterie se snižuje nebo je příliš nízký	Připojte štítkovač k napájenému portu USB, aby se zahájilo napájení.

Pokud i přesto potřebujete pomoc, podívejte se na část podpory webových stránek DYMO na **www.dymo.com**.

Rýchle spustenie

Presvedčte sa, či sú súčasťou balenia všetky položky uvedené na Obr. 1.
(Štítky, ktoré sú súčasťou balenia, sa môžu líšiť od zobrazených.)

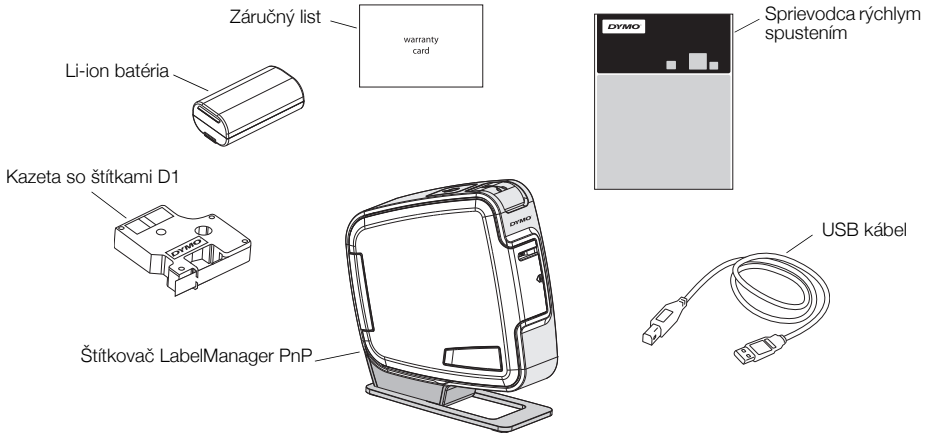

Obr. 1

Zoznámte sa s vlastnosťami, ktoré sú zobrazené na Obr. 2.

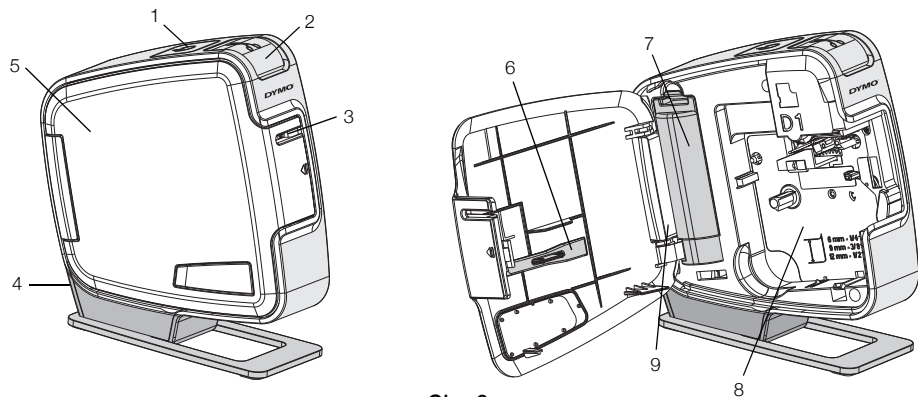

Obr. 2

- | | | |
|----------------------------------|--------------------|-----------------------------|
| 1 Hlavný vypínač/kontrolka stavu | 4 USB port | 7 Priestor pre batériu |
| 2 Tlačidlo rezačky | 5 Bočný kryt | 8 Priestor pre štítky |
| 3 Výstupný otvor pre pásku | 6 Čistiaci nástroj | 9 Nálepka s výrobným číslom |

Vloženie batérie

Štítkovač sa napája z nabitelnej li-ion batérie.

Postup na vloženie batérie

- 1 Otvorte bočný kryt na štítkovači.
- 2 Odstráňte kryt priestoru pre batériu. Pozri Obr. 3.
- 3 Do priestoru pre batériu vložte batériu podľa nákresu.
- 4 Nasadíte kryt priestoru pre batériu.
- 5 Zatvorte bočný kryt na štítkovači.

POZNÁMKA Ak nebudete štítkovač používať dlhší čas, batériu vyberte.

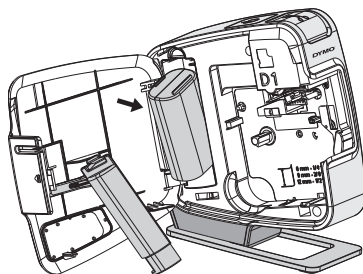

Obr. 3

Vkladanie kazety so štítkami

Váš štítkovač sa používa s kazetami DYMO D1.

Vloženie kazety so štítkami

- 1 Otvorte bočný kryt na štítkovači.
- 2 Skontrolujte, či sú páska a stuha napnuté v prednej časti kazety a či páska prechádza medzi vodiacimi kolíkmi.

V prípade potreby otočte cievku na navíjanie stuh v smere hodinových ručičiek na napnutie stuhy.

- 3 Vložte kazetu a zatlačte ju, pokiaľ nezapadne na svoje miesto. Pozri Obr. 5.
- 4 Zatvorte bočný kryt na štítkovači.

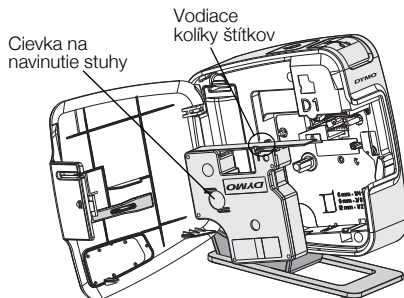

Obr. 4

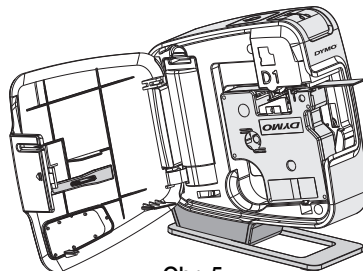

Obr. 5

Pripojenie štítkovača k počítaču

Štítkovač sa k počítaču pripája pomocou USB konektora, ktorý je umiestnený na zadnej časti štítkovača. Pri používaní štítkovača nie je potrebné do počítača inštalovať ďalší softvér alebo ovládače.

Pripojenie štítkovača k počítaču

- 1 Pripojte USB kábel do USB portu na zadnej strane štítkovača. Pozri Obr. 6.
- 2 Pripojte druhý koniec USB kábla do USB portu vo vašom počítači.

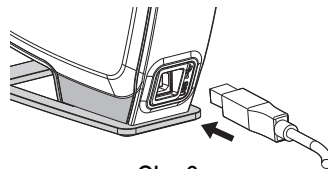



Obr. 6

POZNÁMKA Štítkovač je nutné napájať z aktívneho USB portu. Ak je štítkovač pripojený k pasívnemu nenapájanému USB portu, môžu vzniknúť problémy s jeho nabíjaním alebo funkčnosťou podobné problémom s niektorými klávesnicami na platforme Mac alebo s pasívnymi USB portami.

Spustenie zabudovaného softvéru

Zabudovaný softvér je umiestnený v štítkovači, nie je potrebná jeho inštalácia.

Spustenie softvéru na platforme Windows®

- 1 Ak je to potrebné, štítkovač zapnite pomocou hlavného vypínača.
V závislosti od nastavenia automatickej aktivácie programov vo Windows sa môže softvér spustiť automaticky.
- 2 Ak sa softvér nespustí automaticky, vykonajte jeden z nasledujúcich krokov:
 - Ak sa zobrazí dialógové okno automatického spustenia alebo automatického prehrávania, postupujte podľa inštrukcií na obrazovke a spustíte softvér  DYMO Label Light.
 - Ak sa nezobrazí dialógové okno, choďte do priečinku **Môj počítač**→**DYMO PnP** a kliknite na  **DYMO Label Light.exe**.

Spustenie softvéru na platforme Mac OS®

- 1 Ak je to potrebné, štítkovač zapnite pomocou hlavného vypínača.
Na pracovnej ploche sa zobrazí zväzok DYMO PnP.
- 2 Dvakrát kliknite na **DYMO PnP**, čím zväzok otvoríte.
- 3 Dvakrát kliknite na  a spustíte softvér.

Odpojenie štítkovača od osobného počítača

Odpojenie štítkovača od počítača

- 1 (iba Mac) Potiahnite zväzok **DYMO PnP** do koša.
- 2 Potlačte hlavný vypínač a vypnite štítkovač.
- 3 USB kábel vyťahnite z vášho počítača.

Tlač štítkov so zabudovaným softvérom

Na nasledujúcom nákrese sú zobrazené niektoré vlastnosti softvéru.

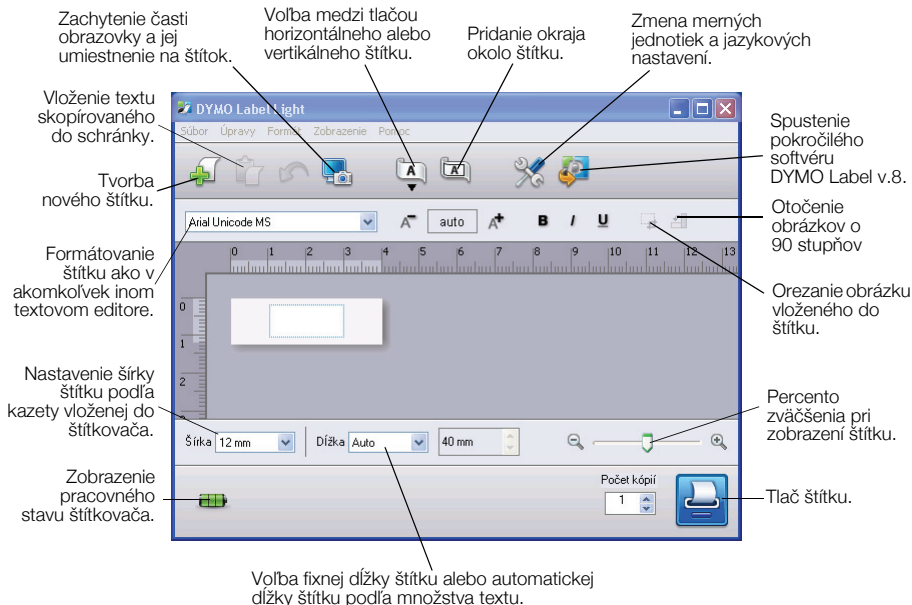

Tlač prvého štítku

- 1 Kliknite na štítok v oblasti pre úpravy a napíšte text štítku.
- 2 Kliknite na  a štítok vytlačte.
- 3 Potlačte tlačidlo rezačky na štítkovači a štítok odrežte.

Zachytenie výrezu obrazovky a jeho vloženie na štítok

- 1 Kliknite na  na lište nástrojov.
- 2 Potiahnite kurzor a okolo oblasti, ktorú chcete zachytiť na ploche, nakreslite obdĺžnik.

Vybraná oblasť sa vloží do vášho štítku.

Aby ste mohli využívať pokročilejšie formátovacie funkcie, kliknite na  v zabudovanom softvéri a nainštalujte si softvér DYMO Label™ v.8 z internetovej stránky spoločnosti DYMO.





Údržba štítkovača

Nabíjanie batérie

K štítkovaču je pribalená čiastočne nabitá li-ion batéria. Batéria sa nabíja pomocou USB kábla, ktorý je pripojený k vášmu počítaču.

POZNÁMKA Štítkovač je nutné napájať z aktívneho USB portu. Ak je štítkovač pripojený k pasívnemu nenapájanému USB portu, môžu vzniknúť problémy s jeho nabíjaním alebo funkčnosťou podobné problémom s niektorými klávesnicami na platforme Mac alebo s pasívnymi USB portami.

Pracovný stav štítkovača je zobrazený v ľavom spodnom rohu okna softvéru. V nasledujúcej tabuľke sú zobrazené možné pracovné režimy štítkovača.

	Štítkovač je pripojený a batéria sa nabíja
	Štítkovač je pripojený a batéria sa nenabíja
	Štítkovač nie je pripojený
	Štítkovač je pripojený, vznikol problém s batériou

Nabíjanie batérie

- 1 Presvedčte sa, či je USB kábel pripojený k štítkovaču a počítaču.
- 2 Ak je to potrebné, na aktiváciu štítkovača a spustenie nabíjania batérie potlačte hlavný vypínač.

Čistenie štítkovača

Štítkovač je navrhnutý tak, aby vám pri minimálnej údržbe poskytoval dlhodobú a bezproblémovú prevádzku. Aby štítkovač fungoval bez problémov, je ho nutné čas od času vyčistiť. Čepel rezačky vyčistíte pri každej výmene kazety.

Čistenie tlačovej hlavy

- 1 Otvorte bočný kryt na štítkovači.
- 2 Vyberte kazetu so štítkami.
- 3 Pomocou malej jemnej kefky alebo bavlneného tampónu očistíte papierový prach a čiastočky z vnútornej strany priestoru pre štítky.
- 4 Čistiaci nástroj vyberte z vnútorného priestoru. Pozri Obr. 7.
- 5 Pomocou nástroja jemne pretrite tlačovú hlavu.

Tlačová hlava je veľmi citlivá, pri jej čistení buďte opatrní.

- 6 Vyberte čistiaci nástroj, zasuňte kazetu so štítkami a zatvorte bočný kryt.

Čistenie čepele rezačky

- 1 Otvorte bočný kryt na štítkovači.
- 2 Vyberte kazetu so štítkami.
- 3 Potlačte tlačidlo rezačky. Pozri Obr. 8.
Čepel sa vysunie.
- 4 Pomocou bavlneného tampónu a alkoholu očistíte obidve strany čepele.

POZOR Čepel je mimoriadne ostrá. Pri jej čistení buďte opatrní.

- 5 Po očistení čepele uvoľnite tlačidlo rezačky, čepeľ sa vráti do východiskovej polohy.

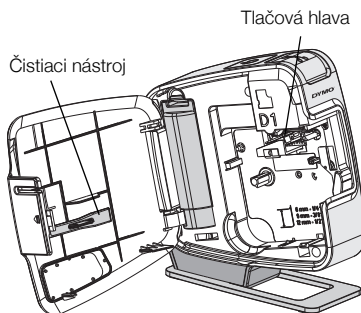

Obr. 7

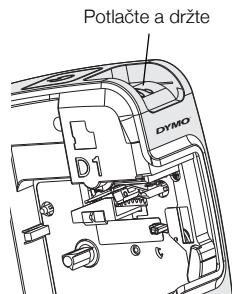

Obr. 8

Identifikácia a odstraňovanie problémov

Ak pri používaní rezačky narazíte na problém, pokúste sa ho odstrániť podľa nasledujúcich postupov.

Problém/chybové hlásenie	Riešenie
Zlá kvalita tlače	Presvedčte sa, či je správne nainštalovaná kazeta so štítkami. Vyčistite tlačovú hlavu. Pozri Čistenie štítkovača. Vymeňte kazetu so štítkami.
Nedostatočná funkčnosť rezačky	Vyčistite čepel rezačky. Pozri Čistenie štítkovača.
Tlačiareň je odpojená alebo vypnutá	Štítkovač je odpojený alebo vypnutý. Presvedčte sa, či je pripojený USB kábel a či je zapnutá tlačiareň.
Chyba tlače	Presvedčte sa, či je správne nasadená kazeta so štítkami a či nie je zaseknutá alebo prázdna.
Hladina elektrickej energie v batérii je príliš nízka na tlač	Hladina elektrickej energie v batérii je príliš nízka na realizáciu tlače. Nabite batériu a tlač opakujte.
Batéria nefunguje správne	Presvedčte sa, či je batéria správne nasadená. Kontaktujte Oddelenie podpory zákazníkov.
Batéria sa nenabíja	Presvedčte sa, či je štítkovač pripojený k aktívnemu USB portu.
Hladina elektrickej energie v batérii je nízka alebo kriticky nízka	Pripojte štítkovač k aktívnemu USB portu a nabite batériu.

Ak potrebujete ďalšiu pomoc, navštívte sekciu Podpora na internetovej stránke spoločnosti DYMO na adrese **www.dymo.com**.



A ***Newell Rubbermaid*** Brand

Distributed by:
DYMO bvba, Sint-Niklaas, Belgium
www.dymo.com
© 2010 Sanford, L.P.

W005883